

MICRO HIFI SYSTEM

MS 530 DAB+

MS 540 DAB+



FOR A GOOD REASON

GRUNDIG

3 AUFSTELLEN UND SICHERHEIT

3 Achtung: Hochfrequenz Strahlung

4 AUF EINEN BLICK

4 Die Bedienelemente der HiFi-Anlage

6 Die Anschlüsse der HiFi-Anlage

7 Die Fernbedienung

9 Die Anzeigen der HiFi-Anlage

10 ANSCHLIESSEN/VORBEREITEN

10 Lautsprecher anschließen

10 MP3 Player oder USB-Memory Stick anschließen

11 Speicherkarte einsetzen

11 Speicherkarte entnehmen

11 Externe Geräte anschließen

11 Kopfhörer anschließen

12 Netzkabel anschließen

12 Batterien in die Fernbedienung einlegen

13 EINSTELLUNGEN

13 Rundfunk-Programme (DAB und FM) einstellen und speichern - Erstinstallation

13 DAB-Rundfunk-Programme auf Programmplätze speichern

13 DAB-Rundfunk-Programme einstellen und speichern - nach einem Ortswechsel

14 DAB-Rundfunk-Programme einstellen und speichern - manuell

14 FM-Rundfunk-Programme einstellen und speichern - manuell

15 Helligkeit der Anzeige einstellen

16 ALLGEMEINE FUNKTIONEN

16 Ein- und Ausschalten

16 Automatische Abschaltung

16 Programmquelle wählen

16 Lautstärke ändern

16 Klangeffekte wählen

16 Klangeffekt „USER“ ändern

16 Ultra Bass-System anwählen

16 Stummschaltung (Mute)

17 TUNER-BETRIEB

17 DAB-Radio-Betrieb

18 FM-Radio-Betrieb

19 BETRIEB MIT DIGITALEN DATENTRÄGER

19 Betrieb mit CD´s

19 Betrieb mit MP3-Player, USB-Memory Stick oder SD/SDHC/MMC-Speicherkarte

19 Musikdatenträger einlegen/anschließen

20 Programmquelle wählen

20 Wiedergabe

21 Titel-Informationen aufrufen (bei MP3/WMA)

21 Wiederhol-Funktionen

21 Titel in zufälliger Reihenfolge wiedergeben (Random)

21 Titel kurz anspielen (Intro)

22 Musikprogramm erstellen

23 BLUETOOTH-BETRIEB (NUR MS 540)

23 Kompatibel mit folgenden Geräten

23 Programmquelle Bluetooth wählen

23 Bluetooth Zuspieldgerät suchen und verbinden

23 Wiedergabe vom Bluetooth Zuspieldgerät

23 Bluetooth Zuspieldgerät abmelden

23 Ein angemeldetes Bluetooth Zuspieldgerät wieder aktivieren

24 BETRIEB MIT EXTERNEN GERÄTEN

24 Tonsignal eines externen Gerätes hören

25 TIMER-BETRIEB

25 Einschalt-Timer

26 Erinnerungs-Timer

26 Sleep-Timer

27 SONDERFUNKTIONEN

27 Software-Version abrufen

27 Alle Einstellungen löschen (Reset)

27 DAB-Rundfunkprogramme aus der Programmliste entfernen

27 Software Update

28 INFORMATIONEN

28 HiFi-Anlage reinigen

28 CD-Teil reinigen

28 Technische Daten

29 Umwelthinweis

29 Allgemeine Hinweise für Geräte mit Laser

29 GRUNDIG Kundenberatungszentrum

30 Störungen selbst beheben

AUFSTELLEN UND SICHERHEIT

Beachten Sie bitte folgende Hinweise:

- Die HiFi-Anlage ist für die Wiedergabe von Tonsignalen bestimmt. Jede andere Verwendung ist ausdrücklich ausgeschlossen.
- Wollen Sie die HiFi-Anlage in Regalwänden, Schränken, etc. aufstellen, sorgen Sie bitte für ausreichende Belüftung der HiFi-Anlage. Ein Freiraum von mindestens 10 cm seitlich, oberhalb und an der Rückseite der HiFi-Anlage darf nicht unterschritten werden.
- Bedecken Sie die HiFi-Anlage nicht mit Zeitungen, Tischtüchern, Vorhängen, etc.
- Bitte beachten Sie beim Aufstellen der HiFi-Anlage, dass Möbeloberflächen mit den verschiedensten Lacken und Kunststoffen beschichtet sind, die häufig chemische Zusätze enthalten. Diese Zusätze greifen u.a. das Material der Gerätefüße an. So entstehen Rückstände auf der Möbeloberfläche, die sich nur schwer oder nicht mehr entfernen lassen.
- Wenn die HiFi-Anlage starken Temperaturschwankungen ausgesetzt ist, zum Beispiel beim Transport vom Kalten ins Warme, nehmen Sie die HiFi-Anlage für mindestens zwei Stunden nicht in Betrieb.
- Die HiFi-Anlage ist für den Betrieb in trockenen Räumen bestimmt. Sollten Sie sie dennoch im Freien betreiben, sorgen Sie unbedingt dafür, dass sie vor Feuchtigkeit (Tropf- und Spritzwasser) geschützt ist.
- Betreiben Sie die HiFi-Anlage nur in einem gemäßigten Klima.
- Stellen Sie die HiFi-Anlage nicht in unmittelbarer Nähe der Heizung oder in die pralle Sonne; dadurch wird die Kühlung beeinträchtigt.
- Stellen Sie keine mit Flüssigkeit gefüllten Gefäße (z.B. Vasen) auf die HiFi-Anlage. Stecken Sie keine Fremdkörper in das CD-Fach.
- Stellen Sie keine offenen Brandquellen, z.B. Kerzen, auf die HiFi-Anlage.
- Treten Fehlfunktionen auf, etwa wegen einer kurzzeitigen Netzüberspannung oder wegen einer elektrostatischen Aufladung, setzen Sie das Gerät zurück. Ziehen Sie hierzu den Netzstecker und schließen Sie ihn nach einigen Sekunden wieder an.
- Sie dürfen die HiFi-Anlage auf keinen Fall öffnen. Bei Schäden, die durch unsachgemäße Eingriffe entstehen, geht der Anspruch auf Gewährleistung verloren.
- Gewitter stellen eine Gefahr für jedes elektrische Gerät dar. Auch wenn die HiFi-Anlage ausgeschaltet ist, kann sie durch einen Blitzschlag in das Stromnetz beschädigt werden. Bei einem Gewitter müssen Sie immer den Netzstecker ziehen.
-  Ständige Benutzung der Kopfhörer bei hoher Lautstärke kann zu Schäden am Gehör führen.

Hinweis:

- Schließen Sie keine Geräte an, wenn Ihr Gerät eingeschaltet ist. Schalten Sie vor dem Anschließen auch die anderen Geräte aus!
- Stecken Sie den Netzstecker Ihres Gerätes erst dann in die Steckdose, wenn Sie die externen Geräte angeschlossen haben! Sorgen Sie dafür, dass der Netzstecker frei zugänglich ist!

Achtung: Hochfrequenz Strahlung

- Das Gerät muss in Übereinstimmung mit dieser Bedienungsanleitung angemeldet und betrieben werden. Das Gerät hat eine integrierte Antenne, es darf nicht mit anderen Antennen oder Sendeanlagen betrieben werden.

AUF EINEN BLICK

Die Bedienelemente der HiFi-Anlage



AUF EINEN BLICK



Öffnet das CD-Fach.



Schaltet das Gerät aus Bereitschaft (Stand-by) ein und wieder in Bereitschaft.



Im Betrieb mit Datenträgern:
Startet die Wiedergabe;
schaltet in Wiedergabe-Pause.



Im DAB-Betrieb: wählen DAB-Rundfunk-Programme aus der Programmliste.

Wählen Optionen im Menü.

Im FM-Betrieb: Drücken und gedrückt halten startet den Frequenzsuchlauf rückwärts oder vorwärts;

kurzes Drücken schaltet die Frequenz schrittweise zurück oder weiter.

Im Betrieb mit Datenträgern:
Wählen Titel vorwärts oder rückwärts;

drücken und gedrückt halten sucht eine bestimmte Passage rückwärts oder vorwärts.

Im Stand-by und Timer-Betrieb:
zum Einstellen der Stunden/
Minuten.



Im Tuner-Betrieb: wählen Programmplätze.

Im Betrieb mit Datenträgern:
wählen Alben.



Schaltet das Gerät aus Bereitschaft (Stand-by) ein.

Wählt die Programmquellen CD, USB und SD.



Schaltet das Gerät aus Bereitschaft (Stand-by) ein.

Wählt die Programmquellen AUX und Bluetooth (Bluetooth nur MS 540).



Schaltet das Gerät aus Bereitschaft (Stand-by) ein.

Wählt die Programmquelle DAB- oder FM-Tuner.



Ändert die Lautstärke.

AUF EINEN BLICK

Die Anschlüsse der HiFi-Anlage

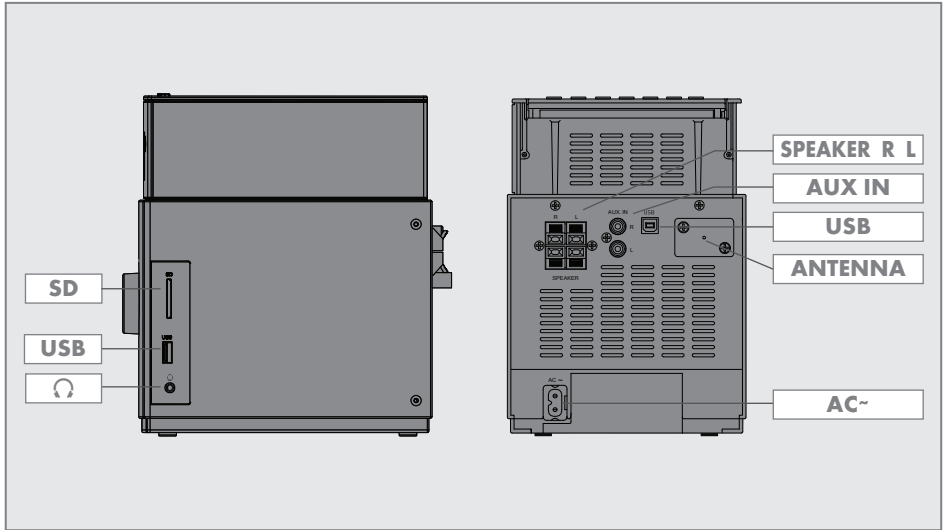

SD Kartenschacht zum Einschieben einer Speicherkarte (SD/SDHC/MMC).

USB USB-Schnittstelle zum Anschließen eines MP3-Players oder eines USB-Memory Sticks. Diese Buchse ist nicht zum Anschließen eines PCs geeignet.

 Kopfhörerbuchse zum Anschließen eines Stereo-Kopfhörers mit Klinkenstecker (ø 3,5 mm). Die Lautsprecher des Gerätes werden automatisch abgeschaltet.

SPEAKER R L Lautsprecherbuchsen, R = rechter Kanal, L = linker Kanal.

AUX IN Audiosignal-Eingang zum Anschließen eines externen Gerätes.

USB USB-Buchse für Software-Update.

ANTENNA Wurfantenne.

AC~ Buchse zum Anschließen des Netzkabels.

Hinweis

- Nur durch Ziehen des Netzsteckers ist die HiFi-Anlage vollständig vom Stromnetz getrennt.

AUF EINEN BLICK

Die Fernbedienung



 Schaltet die Lautsprecher der HiFi-Anlage stumm und wieder laut.

 Schaltet die HiFi-Anlage in Bereitschaft (Stand-by) und aus Bereitschaft mit der zuletzt gewählten Programmquelle ein.

CD/SD/USB Schaltet das Gerät aus Bereitschaft (Stand-by) ein.
Wählt die Programmquellen CD, USB und SD.



AUX/BT Schaltet das Gerät aus Bereitschaft (Stand-by) ein.
Wählt die Programmquellen AUX und Bluetooth (Bluetooth nur MS 540).

RADIO Schaltet das Gerät aus Bereitschaft (Stand-by) ein.
Wählt die Programmquelle DAB- oder FM-Tuner.

1 ... 0 Im Tuner-Betrieb: Wählen Programmplätze.

DISPLAY Im Tuner-Betrieb: Blendet RDS Informationen ein.
Im Betrieb mit Datenträgern: Schaltet die Anzeige zwischen aktueller Titelnummer und abgelaufene Spielzeit um.

MENU  Im Tuner-Betrieb: Ruft das Menü des Gerätes auf.
In Stand-by: Verändert die Helligkeit der Anzeige.

  Im Tuner-Betrieb: Wählen Programmplätze.
Im Betrieb mit Datenträgern: Wählen Alben.

AUF EINEN BLICK



Im DAB-Betrieb: wählen DAB-Rundfunk-Programme aus der Programmliste.

Wählen Optionen im Menü.

Im FM-Betrieb: Drücken und gedrückt halten startet den Frequenzsuchlauf rückwärts oder vorwärts;

kurzes Drücken schaltet die Frequenz schrittweise zurück oder weiter.

Im Betrieb mit Datenträgern: Wählen Titel rückwärts oder vorwärts; drücken und gedrückt halten sucht eine bestimmte Passage rückwärts oder vorwärts.



Bestätigt Einstellungen.

Im Betrieb mit Datenträgern: Startet die Wiedergabe; schaltet in Wiedergabe-Pause.



Ändert die Lautstärke.



Wählt verschiedene Klangeffekte.



Im Betrieb mit Datenträgern: Zum Wiederholen eines Titels, der CD, des Albums oder des Musikprogrammes.



Im Betrieb mit Datenträgern: Zum kurzen Anspielen von Titeln und zur Wiedergabe von Titeln in zufälliger Reihenfolge.



Im Tuner-Betrieb: Schaltet zwischen FM-Stereo-Empfang und Mono-Empfang um.

Im Betrieb mit Datenträgern: Beendet die Wiedergabe.



In Stand-by: Aktiviert die Uhrzeiteinstellung.

Im Tuner-Betrieb: Aktiviert die Speicherfunktion; speichert Rundfunk-Programme auf Programmplätzen.

Im Betrieb mit Datenträgern: Aktiviert die Funktion „Erstellen eines Musikprogrammes“; speichert Titel beim Erstellen eines Musikprogrammes.



Aktiviert die Einstellungen für den Einschalt-Timer.

Schaltet die Weckbereitschaft aus-/ und wieder ein.



Schaltet die Weckfunktion für das Wochenende ab.

Aktiviert die Einstellungen für den Erinnerungs-Timer-Timer.



Aktiviert den Sleep-Timer-Betrieb, stellt die Sleep-Timer-Zeit ein.

Unterbricht den Einschalt-Timer.

ANSCHLIESSEN/VORBEREITEN

Lautsprecher anschließen

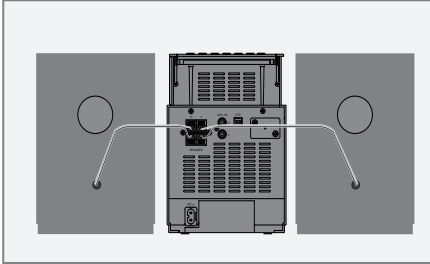

1 Litzen der Lautsprecherkabel in die Klemmen »**SPEAKER R**« (rechter Kanal) und »**SPEAKER L**« (linker Kanal) stecken.

Hinweise:

- Hierbei linken und rechten Kanal beachten (L = linker Kanal, R = rechter Kanal).
- Jeweils die roten Klemmen (+) der HiFi-Anlage mit den weiß markiertem Kabel (+) der Lautsprecher verbinden.

MP3 Player oder USB-Memory Stick anschließen

Die HiFi-Anlage unterstützt die meisten, der auf dem Markt erhältlichen MP3-Player oder USB-Memory Sticks.

Achtung:

- Beim Herstellen der USB-Verbindung muss die HiFi-Anlage ausgeschaltet sein. Ist dies nicht der Fall, kann es zum Verlust von Daten kommen.

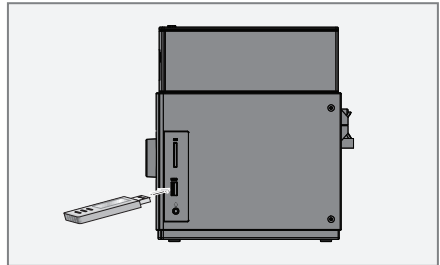

1 USB-Schnittstelle des MP3 Players über ein handelsübliches USB-Kabel mit der Buchse »**USB**« der HiFi-Anlage verbinden;

oder

USB-Stecker des USB-Memory Sticks in die Buchse »**USB**« der HiFi-Anlage stecken.

Hinweise:

- Zum Entfernen des MP3 Players oder des USB-Memory Sticks die HiFi-Anlage ausschalten und das Kabel bzw. den Datenträger abziehen.
- Die Buchse »**USB**« der HiFi-Anlage ist nicht geeignet zum Anschließen eines USB-Verteilers oder eines Computers.

ANSCHLIESSEN/VORBEREITEN

Speicherkarte einsetzen

Die HiFi-Anlage unterstützt Speicherkarten vom Typ SD/SDHC und MMC.

Achtung:

- Beim Einsetzen der Speicherkarte muss die HiFi-Anlage ausgeschaltet sein. Ist dies nicht der Fall, kann es zum Verlust von Daten kommen.

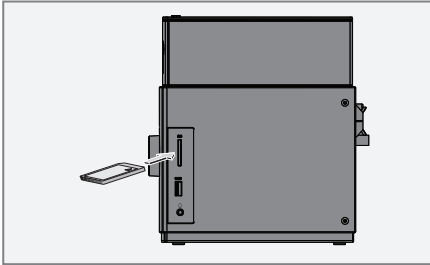

- 1 Die Speicherkarte mit den Kontakten nach hinten vorsichtig in den Kartenschacht »SD« einschieben, bis sie einrastet.

Hinweise:

- Wenden Sie beim Einschieben der Speicherkarte keine Gewalt an. Leichter Druck ist ausreichend.
- Die Speicherkarten sind unempfindlich gegen Schmutz und Feuchtigkeit, dürfen aber nur in trockenem und sauberem Zustand in die HiFi-Anlage eingeschoben werden.
- Entfernen Sie Speicherkarten niemals während des Betriebes. Dies könnte zu Schäden an der Speicherkarte führen! Für solche Schäden kann keine Gewährleistung übernommen werden.

Speicherkarte entnehmen

Achtung:

- Beim Entnehmen der Speicherkarte muss die HiFi-Anlage ausgeschaltet sein. Ist dies nicht der Fall, kann es zum Verlust von Daten kommen.

- 1 Die Speicherkarte aus dem Kartenschacht entnehmen, hierzu die Karte leicht nach innen drücken, bis sie austrastet. Karte dann herausziehen.

Externe Geräte anschließen

Hinweis:

- Schalten Sie die HiFi-Anlage zum Anschließen externer Geräte aus.

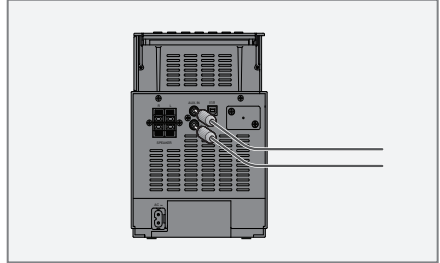

- 1 Tonausgangs-Buchsen des externen Gerätes mit handelsüblichem Audiokabel an die Buchsen »AUX IN R« und »AUX IN L« der HiFi-Anlage anschließen.

Kopfhörer anschließen

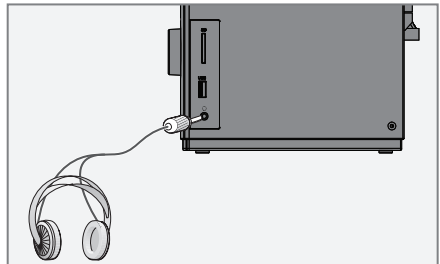

- 1 Klinkenstecker (ø 3,5 mm) des Kopfhörers in die Buchse »K« der HiFi-Anlage stecken.

Hinweis:

- Die Lautsprecher der HiFi-Anlage werden abgeschaltet.

Achtung:

- Übermäßige Lautstärke bei Verwendung von Kopf- oder Ohrhörern kann zur Schädigung des Gehörs führen.

ANSCHLIESSEN/VORBEREITEN

Netzkabel anschließen

Hinweise:

- Prüfen Sie, ob die auf dem Typenschild (auf der Unterseite der HiFi-Anlage) angegebene Netzspannung mit der örtlichen Netzspannung übereinstimmt. Ist dies nicht der Fall, wenden Sie sich an Ihren Fachhändler.
- Vor dem Anschließen des Netzkabels müssen alle anderen Geräte/Lautsprecher angeschlossen sein.

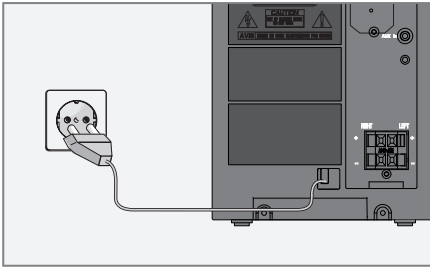

- 1 Netzkabel in die Buchse »AC ~« der HiFi-Anlage stecken.
- 2 Stecker des Netzkabels in die Steckdose stecken.

Achtung:

- Über das Netzkabel ist die HiFi-Anlage mit dem Stromnetz verbunden. Wenn Sie die HiFi-Anlage vollständig vom Stromnetz trennen wollen, müssen Sie den Netzstecker ziehen.
- Sorgen Sie dafür, dass der Netzstecker während des Betriebes frei zugänglich bleibt und nicht durch andere Gegenstände behindert wird.

Batterien in die Fernbedienung einlegen

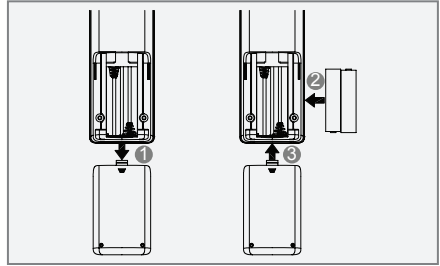

- 1 Batteriefach öffnen, dazu auf den Verschluss des Deckels drücken und den Deckel abnehmen.
- 2 Beim Einlegen der Batterien (Typ Micro, 2 x 1,5 V, R 03/UM 4/ AAA) die im Batteriefachboden markierte Polung beachten.
- 3 Batteriefach schließen.

Hinweise:

- Setzen Sie die Batterien keiner extremen Hitze wie z.B. durch Sonneneinstrahlung, Heizungen, Feuer, etc. aus.
- Entfernen Sie die Batterien, wenn Sie verbraucht sind oder wenn Sie die HiFi-Anlage längere Zeit nicht benutzen. Für Schäden, die durch ausgelaufene Batterien entstehen, kann nicht gehaftet werden.

Umwelthinweis:

- Die Batterien - auch schwermetallfreie - dürfen nicht im Hausmüll entsorgt werden. Verbrauchte Batterien müssen in die Altbatteriesammelgefäße bei Handel und öffentlich-rechtlichen Entsorgungsträgern gegeben werden.

Rundfunk-Programme (DAB und FM) einstellen und speichern – Erstinstallation

Wenn das Gerät erstmals an das Stromnetz angeschlossen wird oder nach einem Reset, startet das Gerät einen automatischen Programm-Suchlauf nach DAB-Rundfunk-Programmen und speichert diese in der Programmliste.

Danach sucht das Gerät nach FM-Rundfunk-Programmen und speichert FM-Rundfunk-Programme auf den Programmplätzen (Presets) 1 bis 40.

Die Uhrzeit wird automatisch eingestellt.







- 1 Für den bestmöglichen DAB/FM-Empfang die Wurfantenne entsprechend ausrichten.
- 2 Das Gerät mit »« einschalten.
 - Der automatische Programm-Suchlauf startet, sucht und speichert die gefundenen Rundfunk-Programme.
 - Danach schaltet das Gerät auf das erste Programm aus der Programmliste.

Hinweis:

- Der automatische Programmsuchlauf kann auch nach der Erstinstallation gestartet werden, dazu »**PROG** « drücken und gedrückt halten. Die DAB-Programmliste wird aktualisiert, die FM-Programmplätze werden überschrieben.



DAB-Rundfunk-Programme auf Programmplätze speichern

Nach dem automatischen Programm-Suchlauf werden alle DAB-Rundfunk-Programme in der Programmliste gespeichert. Ihre bevorzugten DAB-Rundfunk-Programme können Sie auch auf den Programmplätzen (Presets) 1 bis 40 speichern.

- 1 Programmquelle DAB mit »**RADIO**« wählen.
- 2 DAB-Rundfunk-Programm mit »« oder »« wählen.
 - Anzeige: der Name des Rundfunk-Programmes, das angezeigte DAB-Rundfunk-Programm wird nach 1 Sekunde aktiviert.
- 3 DAB-Rundfunk-Programm auf einem Programmplatz speichern, dazu »**PROG** « drücken. Programmplatz mit »« oder »« wählen und mit »**PROG** « bestätigen.

DAB-Rundfunk-Programme einstellen und speichern – nach einem Ortswechsel

Sie können den automatischen Programm-Suchlauf erneut starten. Dies ist sinnvoll, wenn Sie das Gerät an einem anderen Ort betreiben wollen oder wenn Sie nach neuen DAB-Rundfunk-Programmen suchen wollen.

- 1 Das Gerät mit »« einschalten.
- 2 Programmquelle DAB mit »**RADIO**« wählen.
 - Anzeige: der Name des Rundfunk-Programmes, z.B. »**B5 AKT**«.
- 3 Das Menü aufrufen, dazu »**MENU**« drücken und gedrückt halten.
- 4 Menüpunkt »**SCAN**« mit »« oder »« wählen und mit »**II OK**« bestätigen.
 - Der automatische Programm-Suchlauf startet, sucht und speichert die gefundenen Rundfunk-Programme in der Programmliste.

DAB-Rundfunk-Programme einstellen und speichern – manuell

- 1 Programmquelle DAB mit »**RADIO**« wählen.
- 2 Das Menü aufrufen, dazu »**MENU**« drücken und gedrückt halten.
- Anzeige: »**SCAN**«.
- 3 Menüpunkt »**MANUAL**« mit »◀« oder »▶« wählen und mit »**II OK**« bestätigen.
- Anzeige: zum Beispiel »**SR 174.928**« (Kanal und Frequenz eines DAB-Rundfunk-Programmes).
- 4 Gewünschte Frequenz/Kanal mit »◀« oder »▶« einstellen.
- 5 Frequenz/Kanal mit »**II OK**« bestätigen.
- Der Empfangspegel wird angezeigt.
- 6 Einstellung mit »**II OK**« bestätigen.
- Die DAB-Rundfunk-Programme werden in der Programmliste gespeichert.

FM-Rundfunk-Programme einstellen und speichern – manuell

- 1 Programmquelle FM mit »**RADIO**« wählen.
- 2 Das Menü aufrufen, dazu »**MENU**« drücken und gedrückt halten.
- 3 Menüpunkt »**SCAN**« mit »**II OK**« bestätigen.
- Anzeige: »**LOCAL**«.

Hinweis:

- Wählen Sie, ob nach empfangsstarken Rundfunk-Programmen gesucht werden soll (Anzeige »**LOCAL**«) oder nach allen Rundfunk-Programmen (Anzeige: »**DH**«).

- 4 Gewünschte Option mit »◀« oder »▶« wählen und mit »**II OK**« bestätigen.
 - 5 Das Menü mit »**MENU**« abschalten.
 - 6 Gewünschtes Rundfunk-Programm einstellen, dazu »◀« oder »▶« länger drücken.
- Der Programmsuchlauf startet und stoppt beim nächsten Programm mit gutem Empfangssignal;
- oder
- »◀« oder »▶« wiederholt kurz drücken, bis die gewünschte Frequenz erreicht ist.
- Die Frequenz ändert sich pro Tastendruck um 50 Hz.
- 7 FM-Rundfunk-Programm auf einem Programmplatz speichern, dazu »**PROG** ⌚« drücken. Programmplatz mit »▼« oder »▲« wählen und mit »**PROG** ⌚« bestätigen.





EINSTELLUNGEN

Uhrzeit aktualisieren – automatisch

Die Uhrzeit wird automatisch aktualisiert, wenn ein DAB- oder RDS-Rundfunk-Programm ein Zeitsignal sendet.

Uhrzeit einstellen – manuell

Die Uhrzeit kann nur in Bereitschaft (Stand-by) eingestellt werden.

- 1 Zum Aktivieren der Einstellung in Stand-by »**PROG** « drücken und für ca. 2 Sekunden gedrückt halten.
- Anzeige: Die Uhrzeit und der Wochentag.
- 2 Die Stunden der Uhrzeit mit »**◀**« oder »**▶**« wählen und mit »**PROG** « bestätigen.
- 3 Die Minuten der Uhrzeit mit »**◀**« oder »**▶**« wählen und mit »**PROG** « bestätigen.
- 4 Tag mit »**◀**« oder »**▶**« wählen und mit »**PROG** « bestätigen.
- Anzeige: »**SYNC**« leuchtet und »**ON**« blinkt.
- 5 Die Zeitsynchronisation mit »**◀**« oder »**▶**« einschalten (ON) und mit »**PROG** « bestätigen.
- Anzeige: die aktuelle Uhrzeit und der Wochentag.

Hinweis:

- Wird die Zeitsynchronisation eingeschaltet (ON), dann wird die Uhrzeit durch ein DAB- oder RDS-Rundfunkprogramm automatisch eingestellt.

Zeitformat für die Uhrzeit einstellen (12- oder 24 Stunden)

Das Zeitformat kann nur in Bereitschaft (Stand-by) gewählt werden.

- 1 In Stand-by das gewünschte Zeitformat mit »**PROG** « wählen.

Helligkeit der Anzeige einstellen

Die Helligkeit der Anzeige kann für den Stand-by-Modus und für den Betriebs-Modus unterschiedlich eingestellt werden.

- 1 Helligkeit ändern, dazu im Stand-by-Modus oder im Betriebs-Modus »**MENU** « wiederholt drücken.
- Vier Helligkeitsstufen stehen zur Verfügung.

Hinweis:

- Den geringsten Stromverbrauch in Stand-by erreichen Sie, wenn die Helligkeit der Anzeige auf „Minimum“ eingestellt ist.

ALLGEMEINE FUNKTIONEN

Ein- und Ausschalten

1 HiFi-Anlage mit »« aus Bereitschaft (Stand-by) einschalten.

- Die zuletzt aktive Programmquelle wird automatisch gewählt.

Hinweis:

- Die HiFi-Anlage kann auch mit »**CD/SD/USB**«, »**AUX/BT**« oder »**RADIO**« eingeschaltet werden.

2 HiFi-Anlage mit »« in Bereitschaft (Stand-by) schalten.

- Anzeige: die aktuelle Uhrzeit.

Automatische Abschaltung

Befindet sich das Gerät in Stellung „Stopp“, oder an Buchse »**AUX IN**« liegt kein Audio-Signal an, oder das Bluetooth-Zuspielgerät liefert kein Signal/ist nicht angemeldet, dann schaltet sich das Gerät automatisch nach 15 Minuten in Stand-by. Für den weiteren Gebrauch das Gerät erneut einschalten.

Programmquelle wählen

1 Gewünschte Programmquelle mit »**CD/SD/USB**«, »**AUX/BT**« oder »**RADIO**« wählen.

Lautstärke ändern

1 Lautstärke mit »« an der HiFi-Anlage oder mit »-  +« der Fernbedienung ändern.

- Anzeige: kurz »**100**« von »**0**« bis »**40**«.

Klangeffekte wählen

Sie können zwischen verschiedenen Klangeffekten wählen.

1 Gewünschten Klangeffekt mit »**DSC** « wählen.

- Anzeige: »**LOUDNESS**«, »**UBS**«, »**USER**«, »**CLASSIC**«, »**POP**«, »**JAZZ**« oder »**ROCK**«.

Hinweis:

- Die Loudnessfunktion sorgt für besseren Klangeindruck bei geringer Lautstärke.



Klangeffekt „USER“ ändern

Sie können den Klangeffekt »**USER**« verändern.



1 Klangeffekt »**USER**« mit »**DSC** « wählen.

2 »**DSC** « länger drücken.

- Anzeige: »**BASS 0**«.

3 Gewünschten Bass mit »« oder »« einstellen und mit »**DSC** « bestätigen.

- Anzeige: »**TRE 0**«.

4 Gewünschte Höhen mit »« oder »« einstellen und mit »**DSC** « bestätigen.

Ultra Bass-System anwählen

1 Ultra Bass-System anwählen, dazu »**DSC** « sooft drücken, bis »**UBS**« in der Anzeige erscheint.

Stummschaltung (Mute)

Mit dieser Funktion schalten Sie die Lautsprecher der HiFi-Anlage stumm und wieder laut.

1 Stummschaltung mit »« der Fernbedienung aktivieren.

- Anzeige: »**MUTE ON**«.

2 Stummschaltung mit »« der Fernbedienung deaktivieren.

- Anzeige: »**MUTE OFF**«.

DAB-Radio-Betrieb

Programmquelle DAB-Radio wählen

- 1 Für den bestmöglichen DAB-Empfang die Wurfantenne entsprechend ausrichten.
- 2 Programmquelle DAB mit »**RADIO**« wählen.
- Anzeige: »**DAB**«, danach der Name eines DAB-Programmes.

Gespeicherte Programme aufrufen

- 1 Gewünschtes Programm mit den Zifferntasten »**1**« bis »**0**« direkt wählen.

Hinweis:

- Für zweistellige Programmplätze die Zifferntasten kurz nacheinander drücken.
- 2 Gewünschtes Programm mit »▼« oder »▲« schrittweise wählen.

DAB-Programminformationen einblenden

- 1 Informationen zum aktuellen DAB-Programm kurzzeitig einblenden, dazu »**DISPLAY**« wiederholt drücken.
- Folgende Informationen werden angezeigt: Infos vom Programmanbieter (z.B. Titel des aktuellen Stückes, E-Mail-Adresse), die Signalstärke, das Genre, das Ensemble (z.B. BR für Bayern), die Frequenz des Programmanbieters, Hinweise auf Signalstörungen (bei optimalen Empfang wird »**BER 0**« angezeigt), die Bit-Rate, der Übertragungsstandart, Uhrzeit und Datum.

Dynamic Range Control (DRC) für DAB-Programme einstellen

Wenn Sie Dynamic Range Control aktivieren, können Sie leise Passagen in einer lauten Umgebung besser hören.

- 1 Das Menü aufrufen, dazu »**MENU**« drücken und gedrückt halten.
- 2 Menüpunkt »**DRC VAL**« mit »◀« oder »▶« auswählen und mit »**II OK**« bestätigen.
- Anzeige: »**DRC 0**«.
- 3 Option »**DRC 1**« oder »**DRC 1/2**« mit »◀« oder »▶« wählen und mit »**II OK**« bestätigen.
- 4 Menü abschalten, dazu »**MENU**« drücken und gedrückt halten

Hinweis:

- DRC muss vom jeweiligen DAB-Programm unterstützt werden.

FM-Radio-Betrieb

Programmquelle Tuner wählen

- 1 Für den bestmöglichen FM-Empfang die Wurfantenne entsprechend ausrichten.
- 2 Programmquelle FM mit »**RADIO**« wählen.
 - Das zuletzt gewählte Programm ist zu hören (Last Station Memory).
 - Anzeige: »**FM**« und der Name des Rundfunkprogrammes oder die Frequenz.

Gespeicherte Programme aufrufen

- 1 Gewünschtes Programm mit den Zifferntasten »**1**« bis »**0**« direkt wählen.

Hinweis:

- Für zweistellige Programmplätze die Zifferntasten kurz nacheinander drücken.
- 2 Gewünschtes Programm mit »**▼**« oder »**▲**« schrittweise wählen.

Stereo-/Mono-Empfang

Empfängt die HiFi-Anlage Stereo-Programme, erscheint in der Anzeige »**Ⓞ**«. Ist das Signal dieses Stereo-Programms schwach und dadurch die Tonqualität beeinträchtigt, kann auf Mono-Empfang geschaltet werden.

- 1 Mit »**STEREO** ■« auf Mono-Empfang schalten.
 - Anzeige: Kurz »**MONO**« und »**Ⓞ**« erlischt.
- 2 Zum Umschalten auf Stereo-Empfang erneut »**STEREO** ■« drücken.
 - Anzeige: Kurz »**STEREO**« und »**Ⓞ**« leuchtet.

RDS-Programm-Service

RDS (Radio-Data-System) ist ein Informationssystem, das zusätzlich von den meisten FM (UKW)-Programmen ausgestrahlt wird.

Empfängt die HiFi-Anlage ein RDS-Programm, erscheinen in der Anzeige der Programmname, zum Beispiel: »**FANTASY**« und »**ⓄRDS**«.

Hinweise:

- Es kann einige Zeit dauern, bis alle RDS-Informationen übertragen worden sind.
- GRUNDIG hat keinen Einfluss auf die Richtigkeit dieser Informationen.

RDS Programm suchen

- 1 Gewünschtes RDS-Programm wählen, dazu »**▼**« oder »**▲**« so oft drücken, bis ein RDS-Programm empfangen wird und in der Anzeige »**ⓄRDS**« erscheint.
 - Ist die Empfangsstärke ausreichend, erscheint nach kurzer Zeit der Programmname.

RDS-Programminformationen einblenden

Empfängt das Gerät ein RDS-Programm, erscheinen in der Anzeige der Programmname und »**ⓄRDS**«. Stehen keine Informationen zur Verfügung, erscheint in der Anzeige die Empfangsfrequenz.

Es können zusätzliche Informationen eingeblendet werden.

- 1 Informationen zum aktuellen RDS-Programm einblenden, dazu »**DISPLAY**« wiederholt drücken.
 - Folgende Anzeigen werden nacheinander eingeblendet:
 - Der Programmtyp (PTY), z.B. »Pop Musik«.
 - Stehen keine Informationen zur Verfügung, erscheint »[Kein PTY]«.
 - Der Radiotext.
 - Die Frequenz.

BETRIEB MIT DIGITALEN DATENTRÄGER_____

Betrieb mit CD´s



Das Gerät ist geeignet für Musik-CDs, die mit dem nebenstehenden Logo versehen sind (CD-DA) bzw. für CD-R und CD-RW mit Audio-Daten.



- Nicht abgespielt werden können CD-ROM, CD-I, CDV, VCD, DVD oder Computer CDs.
- Im MP3/WMA-Betrieb sind die Begriffe „Album“ und „File“ ausschlaggebend. „Album“ entspricht dem Ordner am PC, „File“ der Datei am PC oder einem CD-DA-Titel. Insgesamt darf eine MP3/WMA-CD nicht mehr als 999 Titel/Ordner enthalten.
- Beim Brennen von CD-R und CD-RW mit Audio-Daten können verschiedene Probleme auftreten, die eine störungsfreie Wiedergabe bisweilen beeinträchtigen. Ursache hierfür sind fehlerhafte Software- und Hardware-Einstellungen oder der verwendete Rohling. Falls solche Fehler auftreten, sollten Sie den Kundendienst Ihres CD-Brenner-/Brennersoftware-Herstellers kontaktieren oder entsprechende Informationen – z.B. im Internet – suchen.
- Wenn Sie Audio-CDs anfertigen, beachten Sie die gesetzlichen Grundlagen und verstoßen Sie nicht gegen die Urheberrechte Dritter.
- Halten Sie das CD-Fach immer geschlossen, damit sich kein Staub auf der Laseroptik sammelt. Das CD-Fach schließt sich nach kurzer Zeit automatisch.
- Keine Aufkleber auf der CD anbringen. Die Oberfläche der CD sauber halten.
- Mit Ihrem Gerät können Sie sowohl herkömmliche 12 cm CDs als auch 8 cm CDs abspielen. Ein Adapter wird nicht benötigt.

Betrieb mit MP3-Player, USB-Memory Stick oder SD/SDHC/MMC-Speicherkarte

- Die Buchse »USB« unterstützt keine USB Hubs und ist auch nicht geeignet zum direkten anschließen an einen PC.
- Bei der USB-Schnittstelle dieses Gerätes handelt es sich um eine Standardschnittstelle. Alle aktuell bekannten MP3-Chipkonzepte wurden bei ihrer Entwicklung berücksichtigt. Wegen der rasanten Weiterentwicklung im MP3-Bereich und täglich neuer Hersteller kann die Kompatibilität von MP3-Playern/USB-Memory Sticks leider nur eingeschränkt garantiert werden. Ist der USB-Betrieb beeinträchtigt oder nicht möglich, liegt daher keine Fehlfunktion des Gerätes vor.
- Ein bidirektionaler Datenaustausch im Sinne eines ITE-Gerätes gemäß EN 55022/EN 55024 ist nicht möglich.
- Die USB-Übertragung stellt keine eigene Betriebsart dar, sondern ist lediglich eine Zusatzfunktion.
- Entfernen Sie während der Wiedergabe niemals MP3-Player/USB-Memory Stick oder die Speicherkarte. Dies kann zur Beschädigung der Daten und der Geräte führen. Für dadurch auftretende Schäden geht der Anspruch auf Gewährleistung verloren.

Musikdatenträger einlegen/anschließen

Disk einlegen

- 1 CD-Fach öffnen, dazu auf »▲« am Gerät drücken.
 - Die CD-Abdeckung öffnet sich.
- 2 Gewünschte Disk mit dem Aufdruck nach oben einlegen.
- 3 CD-Abdeckung schließen.
 - Die Disk wird gelesen.
 - Anzeige im MP3/WMA-Betrieb: die Gesamtzahl der Alben und Titel.
 - Anzeige im CD-DA-Betrieb: die Gesamtzahl der Titel und die Gesamtspielzeit.

BETRIEB MIT DIGITALEN DATENTRÄGER_____

MP3 Player oder USB-Memory Stick anschließen

- 1 Gerät mit »⏏« in Bereitschaft (Stand-by) schalten.
- 2 USB-Schnittstelle des MP3 Players über ein handelsübliches USB-Kabel mit der Buchse »USB« der HiFi-Anlage verbinden;
oder
USB-Stecker des USB-Memory Sticks in die Buchse »USB« der HiFi-Anlage stecken.
- 3 Gerät mit »⏏« aus Bereitschaft (Stand-by) einschalten.
 - Anzeige: die Gesamtzahl der Alben und Titel.

SD/SDHC/MMC-Speicherkarte einschieben

- 1 Gerät mit »⏏« in Bereitschaft (Stand-by) schalten.
- 2 Die Speicherkarte mit den Kontakten nach hinten vorsichtig in den Kartenschacht »SD« einschieben, bis sie einrastet.
- 3 Gerät mit »⏏« aus Bereitschaft (Stand-by) einschalten.
 - Anzeige: die Gesamtzahl der Alben und Titel.

Programmquelle wählen

- 1 Gewünschte Programmquelle (»CD«, »USB« oder »SD«) mit »CD/SD/USB« wählen.

Wiedergabe

Wiedergabe starten

Beim Abspielen von Musik-CDs können Titel gewählt werden, beim Abspielen von MP3/WMA-Files können auch Ordner gewählt werden.

- 1 Wiedergabe mit »▶II OK« starten;

oder

den gewünschten Ordner mit »▼« oder »▲« wählen, danach Titel mit »◀« oder »▶« wählen.

- Die Wiedergabe startet automatisch.
- Anzeige: Anzahl der Ordner und der Titel, der Titelname und die abgelaufene Spielzeit.

Hinweis:

- Ist keine Datenträger eingelegt/angeschlossen, wird die Meldung »NO DISC« angezeigt.

Pause und Wiedergabe fortsetzen

- 1 Während der Wiedergabe mit »▶II OK« in Wiedergabe-Pause schalten.
 - Anzeige: »II«, die Spielzeitanzeige blinkt.
- 2 Wiedergabe mit »▶II OK« fortsetzen.

Wiedergabe beenden (Resume)

- 1 Wiedergabe beenden, dazu »STEREO ■« einmal drücken.
 - Bei dem erneuten Start der Wiedergabe wird diese an der Position fortgesetzt, an der sie beendet wurde.

Wiedergabe beenden

- 1 Wiedergabe beenden, dazu »STEREO ■« zweimal drücken.
 - Bei dem Start der Wiedergabe wird diese mit dem ersten Titel begonnen.

Aktuellen Titel wiederholen

- 1 Während der Wiedergabe »◀« kurz drücken.

Anderen Titel wählen

- 1 Während der Wiedergabe »◀« oder »▶« so oft drücken, bis die Nummer des gewünschten Titels in der Anzeige erscheint.
 - Die Wiedergabe des gewählten Titels startet automatisch.

Passage eines Titels suchen

- 1 Während der Wiedergabe »◀« oder »▶« drücken und gedrückt halten, bis die gewünschte Passage gefunden ist.
- 2 Werden »◀« oder »▶« losgelassen, beginnt die Wiedergabe.

BETRIEB MIT DIGITALEN DATENTRÄGER_____



Titel-Informationen aufrufen (bei MP3/WMA)

Wenn auf dem Datenmedium vorhanden, werden Informationen über Interpret, Album und Titel angezeigt (ID3-Tag).



- 1 Informationen abrufen, dazu »**INFO**« wiederholt drücken.

Wiederhol-Funktionen



Einen Titel wiederholen (Repeat One)

- 1 Während der Wiedergabe »« einmal drücken.
 - Anzeige: »**1**«, der aktuelle Titel wird wiederholt abgespielt.
- 2 Zum Beenden der Funktion »« so oft drücken, bis die Anzeige »**1**« erlischt.



Alle Titel eines Ordners wiederholen (Repeat Folder, nur MP3/WMA)

- 1 Während der Wiedergabe »« zweimal drücken.
 - Anzeige: »**ALBUM**«.
 - Alle Titel des aktuellen Ordners werden wiederholt abgespielt.
- 2 Zum Beenden der Funktion »« so oft drücken, bis die Anzeige »**ALBUM**« erlischt.



Alle Titel des Datenmediums wiederholen (Repeat All)

- 1 Während der Wiedergabe »« dreimal drücken.
 - Anzeige: »**ALL**«.
 - Alle Titel des Datenmediums werden wiederholt abgespielt.
- 2 Zum Beenden der Funktion »« so oft drücken, bis die Anzeige »**ALL**« erlischt.

Titel in zufälliger Reihenfolge wiedergeben (Random)

- 1 Während der Wiedergabe »« drücken.
 - Anzeige: »**RANDOM**«.
 - Alle Titel des Datenmediums werden einmal in zufälliger Reihenfolge wiedergegeben.
- 2 Random-Funktion mit »« ausschalten.
 - Die Anzeige »**RANDOM**« erlischt.

Titel kurz anspielen (Intro)

- 1 Während Stop »« drücken.
 - Anzeige: »**INTRO**«.
 - Die Intro-Wiedergabe startet automatisch.
 - Alle Titel bzw. alle verbleibenden Titel des Datenträgers werden für ca. 10 Sekunden angespielt.
- 2 Zum Beenden der Funktion »« erneut drücken.

Musikprogramm erstellen

Sie können bis zu 60 Titel des eingelegten Datenmediums in einer bestimmten Reihenfolge speichern und danach wiedergeben. Ein Titel kann mehrmals gespeichert werden.

Die Eingaben sind nur in Stellung Stopp möglich.

Titel wählen und speichern

- 1 Wiedergabe mit »STEREO ■« beenden.
- 2 Funktion mit »PROG ⊖« aufrufen.
 - Anzeige: »PROG« und »P 0 1« blinken.
- 3 Den gewünschten Ordner mit »▼« oder »▲« wählen, danach Titel mit »◀« oder »▶« wählen und mit »PROG ⊖« speichern.
 - Anzeige: »PROG« und »P 0 2« blinken.
- 4 Zum Speichern weiterer Titel den Schritt 3 wiederholen.

Musikprogramm wiedergeben

- 1 Wiedergabe des Musikprogrammes mit »▶▶ OK« starten.
 - Die Wiedergabe beginnt mit dem ersten programmierten Titel.
- 2 Wiedergabe beenden, dazu einmal »STEREO ■« drücken.
- 3 Musikprogramm erneut wiedergeben, dazu in Stellung Stopp »▶▶ OK« drücken.

Musikprogramm löschen

- 1 Das Musikprogramm kann gelöscht werden: dazu in Stellung Stopp »STEREO ■« zweimal drücken;

oder

das CD-Fach öffnen;

oder

eine andere Programmquelle wählen.



Kompatibel mit folgenden Geräten

Ihre MS 540 kann mit allen marktüblichen Bluetooth-fähigen Geräten verbunden werden, die den Standard A2DP einhalten. Dies betrifft z.B. Smartphones, Laptops und Tablet-PCs.

Programmquelle Bluetooth wählen

- 1 Programmquelle Bluetooth mit »AUX/BT« wählen.
 - Anzeige: »BT« und »« blinkt.



Bluetooth Zuspieldgerät suchen und verbinden

- 1 Am Bluetooth Zuspieldgerät die Bluetooth Funktion aktivieren.
- 2 Am Bluetooth Zuspieldgerät die Suchfunktion starten.
 - Nach kurzer Zeit wird Ihre MS 540 am Bluetooth Zuspieldgerät angezeigt.
- 3 Am Bluetooth Zuspieldgerät die MS 540 auswählen und verbinden.
- 4 Ist das Bluetooth Zuspieldgerät mit Ihrem Gerät verbunden leuchtet das Logo »«.





Hinweis:

- Ihre MS 540 kann nur von einem Bluetooth Gerät das Audiosignal empfangen und wiedergeben, es können jedoch bis zu 8 Bluetooth Zuspieldgerät angemeldet werden.

Wiedergabe vom Bluetooth Zuspieldgerät

- 1 Wiedergabe am Bluetooth Zuspieldgerät starten.
- 2 Gewünschte Lautstärke mit »« an der HiFi-Anlage oder mit »-  +« der Fernbedienung einstellen.
- 3 Wiedergabe am Bluetooth Zuspieldgerät beenden.

Hinweise:

- Verschiedene Funktionen können auch an der MS 540 gesteuert werden.
 - Wiedergabe-Pause mit »||« wählen,
 - Wiedergabe fortsetzen dazu erneut »||« drücken;
 - den vorherigen Titel mit »« wählen, den nächsten Titel mit »« wählen.
- Beachten Sie, die Reichweite der Datenübertragung kann in Abhängigkeit vom verwendeten Bluetooth Gerät und den baulichen Gegebenheiten bis zu 9 m betragen.

Bluetooth Zuspieldgerät abmelden

- 1 Das angemeldete Bluetooth Zuspieldgerät abmelden.
 - Das Logo »« blinkt.

Ein angemeldetes Bluetooth Zuspieldgerät wieder aktivieren

- 1 Wenn Sie aus der Reichweite der Datenübertragung gelangen oder den Bluetooth Modus abgeschaltet haben, wird das Bluetooth Gerät abgemeldet.

Hinweise:

- Die Anmeldung der Bluetooth Zuspieldgeräte muss nur einmal erfolgen.
- Bei der Rückkehr in die Funk-Reichweite der MS 540 meldet sich das Bluetooth Zuspieldgerät automatisch an.
- Die MS 540 verbindet sich bevorzugt mit dem zuletzt angemeldetem Bluetooth Zuspieldgerät.
- Wenn das Bluetooth Zuspieldgerät nicht erkannt wird, muss es über sein Menü wieder aktiviert werden.
- Wenn sich das bereits registrierte Bluetooth Zuspieldgerät nicht mehr verbinden lässt, Ihre MS 540 aus der Geräteliste des Bluetooth Zuspieldgerätes entfernen, neu suchen und erneut verbinden.

Tonsignal eines externen Gerätes hören

Sie können das Tonsignal eines externen Gerätes (z.B. ein MP3-Player) über die HiFi-Anlage wiedergeben.

Hinweis:

- Das externe Gerät muss an Buchse »**AUX IN**« angeschlossen sein.

- 1** Gerät mit »**⏻**« aus Bereitschaft (Stand-by) einschalten.
- 2** Programmquelle AUX mit »**AUX/BT**« wählen.
- Anzeige: »**AUX**«.
- 3** Wiedergabe am externen Gerät starten.

Ihre HiFi-Anlage hat drei Timer-Betriebsarten:















- Den Einschalt-Timer, der die HiFi-Anlage zur voreingestellten Zeit einschaltet und Sie mit der eingestellten Programmquelle weckt.
- den Erinnerungstimer, der Sie mit einem Signalton zur eingestellten Zeit informiert.
- Den Sleep-Timer, der die HiFi-Anlage zur eingegebenen Zeit abschaltet.

Hinweise:









- Die Einstellungen für den Timer-Betrieb können nur mit den Tasten der Fernbedienung durchgeführt werden.
- Die Uhrzeit an der HiFi-Anlage muss eingestellt sein.
- Wird während der Einstellung länger als 10 Sekunden keine Taste gedrückt, beendet die HiFi-Anlage den Vorgang automatisch. Sie müssen dann von vorne beginnen.

Einschalt-Timer



Einschalt-Timer einstellen

- 1 HiFi-Anlage mit »« in Bereitschaft (Stand-by) schalten.
- 2 Im ausgeschalteten Zustand »« drücken.
- Anzeige: »OFF« blinkt.
- 3 Die Anzeige »ON« mit »« oder »« wählen und mit »« bestätigen.
- Anzeige: »BUZZER«, die Stunden der Ausschaltzeit blinken.
- 4 Stunden der Einschaltzeit mit »« oder »« eingeben und mit »« bestätigen.
Minuten der Einschaltzeit mit »« oder »« eingeben und mit »« bestätigen.
- Anzeige: Die zuletzt gewählte Programmquelle blinkt.
- 5 Gewünschte Programmquelle (Buzzer, DAB, FM, CD, SD oder USB) mit »« oder »« wählen und mit »« bestätigen.

Hinweise:

- Wurde die Programmquelle Rundfunk-Programm (DAB oder FM) gewählt, muss mit »« oder »« ein Programmplatz gewählt werden.
 - Wurde die Signalquelle CD, SD oder USB gewählt und die Datei ist beschädigt oder es befindet sich keine CD im CD-Fach oder es ist kein Zuspieldgerät angeschlossen, so weckt die HiFi-Anlage automatisch mit dem Signalton (Buzzer).
- 6 Gewünschte Lautstärke mit »« oder »« wählen und mit »« bestätigen.
- Anzeige: »« und »« oder »« und die aktuelle Uhrzeit.
- Der Einschalt-Timer ist aktiviert

Weckbereitschaft aus- und einschalten

- 1 Weckbereitschaft ausschalten, dazu im ausgeschalteten Zustand »« einmal kurz drücken.
- Anzeige: »« oder »« erlöschen, wenn der Einschalt-Timer abgeschaltet wurde.

Einschalt-Timer unterbrechen

- 1 Während des Wecksignals (Musik oder Signalton) »**SLEEP S**« drücken.
 - Anzeige: »**SNOOZE**«, das Wecksignal stoppt.
 - Das Wecken setzt in 5 Minuten-Intervallen von neuem ein (Weckdauer 90 Minuten).

Wecken für diesen Tag beenden

- 1 HiFi-Anlage während des Weckens mit »**⏻**« in Bereitschaft (Stand-by) schalten.
 - Die Einschalt-Bereitschaft für den nächsten Tag bleibt erhalten.

Wecken für das Wochenende abschalten

Sie können die Weckfunktion für das Wochenende abschalten. Die eingegebenen Weckzeiten bleiben erhalten.

- 1 Wecken mit »**WEC/NAP**« abschalten.
 - Anzeige: »**WEC**«.
- 2 Weckfunktion mit »**WEC/NAP**« wieder einschalten.

Erinnerungs-Timer

Mit dem Erinnerungs-Timer informiert Sie ein Signalton oder Musik zur eingestellten Zeit. Die Erinnerungszeit kann in 1 Minuten-Schritten – von 1 bis 120 Minuten – eingegeben werden.

- 1 Im ausgeschalteten Zustand »**WEC/NAP**« drücken.
 - Anzeige: »**NAP I**« (minimale Eingabezeit) und »**NAP ⏻**«.
- 2 Erinnerungszeit mit »**⏪**« oder »**⏩**« (in 1 Minuten-Schritten von 1 bis 120 Minuten) eingeben.
 - Nach Ablauf der eingegebenen Zeit ertönt der Signalton (für max. 90 Minuten).
 - In der Anzeige ist die aktuell verbleibende Zeit, z.B. »**NAP 25**« zu sehen, wenn Sie kurz »**WEC/NAP**« drücken.

- 3 Signalton mit »**⏻**« abschalten;

oder

den Erinnerungs-Timer vorzeitig unterbrechen, dazu den Timer mit »**⏪**« oder »**⏩**« auf »**NAP OFF**« stellen.

Sleep-Timer

Sleep-Timer einstellen

- 1 HiFi-Anlage mit »**⏻**« aus Bereitschaft (Stand-by) einschalten.
- 2 Funktion mit »**SLEEP S**« aufrufen.
 - Anzeige: »**SLP 90**«.
- 3 Gewünschte Ausschaltzeit (»**90**«, »**60**« bis »**15**«, »**OFF**«) mit »**SLEEP S**« wählen.
 - Anzeige: kurz z.B. »**SLP 30**«, anschließend die gewählte Programmquelle und »**⏪**«.
 - Nach der gewählten Zeit schaltet sich die HiFi-Anlage ab.

Sleep-Timer vorzeitig beenden

- 1 Zum vorzeitigen Beenden des Sleep-Timers »**SLEEP**« oft drücken, bis in der Anzeige »**SLP OFF**« erscheint und »**⏪**« erlischt;

oder

HiFi-Anlage mit »**⏻**« in Bereitschaft (Stand-by) schalten.

SONDERFUNKTIONEN

Software-Version abrufen

- 1 Programmquelle DAB mit »**RADIO**« wählen.
- 2 Das Menü aufrufen, dazu »**MENU**« drücken und gedrückt halten.
- 3 Menüpunkt »**SYSTEM**« mit »◀« oder »▶« wählen und mit »**II OK**« bestätigen.
- 4 Menüpunkt »**SW VER**« mit »◀« oder »▶« wählen und mit »**II OK**« bestätigen.
- Die Softwareversion wird angezeigt.
- 5 Anzeige abschalten, dazu »**MENU**« drücken und gedrückt halten.

Alle Einstellungen löschen (Reset)

Durch diesen Systemreset kann das Gerät in seinen Auslieferungszustand zurückgesetzt werden. Hierbei gehen alle Einstellungen verloren.

- 1 Programmquelle DAB mit »**RADIO**« wählen.
- 2 Das Menü aufrufen, dazu »**MENU**« drücken und gedrückt halten.
- 3 Menüpunkt »**SYSTEM**« mit »◀« oder »▶« wählen und mit »**II OK**« bestätigen.
- 4 Menüpunkt »**RESET**« mit »◀« oder »▶« wählen und mit »**II OK**« bestätigen.
- Eine Sicherheitsabfrage wird eingeblendet.
- 5 Option »**Y**« (Ja) mit »▶« wählen.

Hinweis:

- Zum Abbrechen der Resetfunktion die Option »**N**« (Nein) mit »◀« wählen.

- 6 Einstellung mit »**II OK**« bestätigen.

DAB-Rundfunkprogramme aus der Programmliste entfernen

Nach einem Ortswechsel können Sie nicht mehr zur Verfügung stehende DAB-Rundfunkprogramme aus der Programmliste entfernen, diese DAB-Rundfunkprogramme sind mit einem „?“ vor dem Namen markiert.

- 1 Programmquelle DAB mit »**RADIO**« wählen.
- 2 Das Menü aufrufen, dazu »**MENU**« drücken und gedrückt halten.

- 3 Menüpunkt »**PRUNE**« mit »◀« oder »▶« auswählen und mit »**II OK**« bestätigen.
- Eine Sicherheitsabfrage wird eingeblendet.

- 4 Option »**Y**« (Ja) mit »▶« wählen.

Hinweis:

- Zum Abbrechen die Option die Option »**N**« (Nein) mit »◀« wählen.

- 5 Einstellung mit »**II OK**« bestätigen.

- 6 Einstellung beenden, dazu »**MENU**« drücken und gedrückt halten.
- In der Programmliste sind nur noch verfügbare DAB-Rundfunkprogramme enthalten.

Software Update

Damit können Sie – wenn vorhanden – eine aktuelle Software installieren.

- 1 PC an die Buchse »**USB**« anschließen
- 2 Programmquelle DAB mit »**RADIO**« wählen.
- 3 Das Menü aufrufen, dazu »**MENU**« drücken und gedrückt halten.
- 4 Menüpunkt »**SYSTEM**« mit »◀« oder »▶« wählen und mit »**II OK**« bestätigen.
- 5 Menüpunkt »**UPGRADE**« mit »◀« oder »▶« wählen und mit »**II OK**« bestätigen.
- Eine Sicherheitsabfrage wird eingeblendet.
- 6 Option »**Y**« (Ja) mit »▶« wählen.
- Anzeige: »**WRITING**«.

Hinweis:

- Zum Abbrechen des Updates die Option »**N**« (Nein) mit »◀« wählen.

- 7 Update-Programm am PC starten.

- 8 Nach erfolgreichem Update die Verbindung zum PC entfernen.

HiFi-Anlage reinigen

Netz kabel aus der Steckdose ziehen. Zum Reinigen ein feuchtes Tuch und ein mildes Reinigungsmittel verwenden. Verwenden Sie keine Reinigungsmittel, die Alkohol, Spiritus, Ammoniak oder Scheuermittel beinhalten.

CD-Teil reinigen

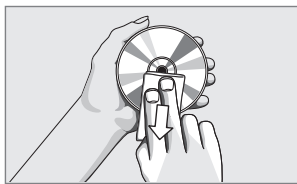

Wenn das Gerät CDs nicht einwandfrei lesen kann, benutzen Sie eine handelsübliche Reinigungs-CD, um die Laser-

optik zu reinigen. Andere Reinigungsmethoden können die Laseroptik zerstören.

Zum Reinigen der CD ein fusselfreies Tuch benutzen und immer in einer geraden Linie von der Mitte der CD nach außen wischen, keine Reinigungsmittel für herkömmliche Schallplatten und keine Lösungs- oder Scheuermittel benutzen.

Technische Daten



Dieses Gerät ist funkentstört entsprechend den geltenden EU-Richtlinien.

Dieses Produkt erfüllt die europäischen Richtlinien 2004/108/EC, 2006/95/EC, 2009/125/EC und 2011/65/EU (MS 530).

Dieses Produkt erfüllt die europäischen Richtlinien 1999/5/EC, 2009/125/EC und 2011/65/EU (MS 540).

Den genauen Wortlaut der Konformitätserklärung (DOC) finden Sie auf der GRUNDIG Homepage www.grundig.com/download/doc.

Das Typenschild befindet sich an der Unterseite der HiFi-Anlage.

System

Spannungsversorgung

Betriebsspannung:	230 V~
Netzfrequenz:	50/60 Hz
Max. Leistungsaufnahme:	30 W
Leistungsaufnahme in Stand-by:	≤ 0,5 W

Verstärkerteil

Ausgangsleistung:

Sinusleistung:	2 x 5 W
Lautsprecherimpedanz:	8 Ω

Empfangsteil

Empfangsbereich:

DAB/DAB+:	174,928 ... 239,200 MHz
FM	87,5 ... 108,0 MHz

CD-Teil

Frequenzgang:	20 Hz ... 20 kHz
Geräuschspannungsabstand:	≥ 85 dBA

MP3/WMA

Ordner und Titel:

Max. 999 Ordner und 65535 Titel pro Datenträger

Dateisystem/Ordnerverwaltung:

ISO 9660 Level 1 kompatibel

USB

USB 2.0 für Format FAT 32/16

Abmessungen und Gewicht

Abmessungen Gerät:

B x H x T 150 x 215 x 210 mm

Gewicht Gerät: 1,36 kg

Abmessungen Lautsprecher:

B x H x T 150 x 215 x 250 mm

Gewicht Lautsprecher: 1,3 kg

Technische und optische Änderungen vorbehalten!

Umwelthinweis



Dieses Produkt wurde aus hochwertigen Materialien und Teilen hergestellt, die für das Recycling tauglich sind und wiederverwendet werden können.

Das Produkt darf daher am Ende seiner Lebensdauer nicht über den normalen Hausmüll entsorgt werden, sondern muss an einem Sammelpunkt für das Recycling von elektrischen und elektronischen Geräten abgegeben werden. Nebenstehendes Symbol am Produkt, in der Bedienungsanleitung oder auf der Verpackung weist darauf hin.

Bitte informieren Sie sich über die örtlichen Sammelstellen bei Ihrer Gemeindeverwaltung.

Mit der Verwertung von Altgeräten leisten Sie einen wichtigen Beitrag zum Schutze unserer Umwelt.

Allgemeine Hinweise für Geräte mit Laser

CLASS 1
LASER PRODUCT

Ihr Gerät ist ein CLASS 1 LASER PRODUCT. Das bedeutet, dass der Laser wegen seines technischen Aufbaus eisigensicher ist, so dass der maximal erlaubte Ausstrahlwert unter keinen Umständen überschritten werden kann.

Vorsicht:



Wenn andere als die hier spezifizierten Bedienungseinrichtungen benutzt oder andere Verfahrensweisen ausgeführt werden, kann es

zu gefährlicher Strahlungsexposition kommen.

Dieses Gerät sendet Laserstrahlen aus. Da die Gefahr von Augenverletzungen besteht, darf das Gerät nur von qualifiziertem Fachpersonal geöffnet oder gewartet werden.

Wenn andere als die hier spezifizierten Einstellungen verwendet oder ANDERE VERFAHRENSWEISEN ausgeführt werden, kann es zu gefährlicher Strahlungsexposition kommen.

GRUNDIG Kundenberatungszentrum

**Montag bis Freitag
von 8.00 bis 18.00 Uhr**

Deutschland: 0911 / 59 059 730
Österreich: 0820 / 220 33 22 *

* gebührenpflichtig (0,145 €/Min. aus dem Festnetz, Mobilfunk: max. 0,20 €/Min.)

Haben Sie Fragen?

Unser Kundenberatungszentrum steht Ihnen werktags stets von 8.00 - 18.00 Uhr zur Verfügung.

INFORMATIONEN

Störungen selbst beheben

Nicht jede Tonstörung muss auf einen Defekt Ihrer HiFi-Anlage zurückführen. Auch versehentlich herausgezogene Anschlusskabel, beschädigte CDs, sowie verbrauchte Batterien der Fernbedienung führen zu Funktionsstörungen. Wenn

die folgenden Maßnahmen zu keinem befriedigenden Ergebnis führen, besuchen Sie uns im Internet unter www.grundig.com, Produktbereich HiFi, Micro-CD-Stationen oder wenden Sie sich an den Fachhandel!

Störung	Mögliche Ursache/Abhilfe
»NO DISC« wird angezeigt.	CD einlegen.
	Prüfen, ob die CD mit dem Aufdruck noch oben eingelegt wurde.
	Auf der Laseroptik kann sich Feuchtigkeit angesammelt haben, bitte abwischen.
	CD reinigen (siehe "INFORMATIONEN") oder andere CD verwenden.
Mangelhafter Radioempfang.	Die CD-RW/CD-R ist nicht finalisiert.
	Empfangssignal zu schwach, Wurfantenne anders positionieren.
Die HiFi-Anlage reagiert nicht auf die Betätigung der Tasten.	Abstand der HiFi-Anlage zum Fernsehgerät vergrößern.
	Netzkabel aus der Steckdose ziehen und nach kurzer Zeit wieder einstecken und HiFi-Anlage wieder einschalten.
Ton zu leise oder schlechte Tonqualität.	Lautstärke vergrößern.
	Lautsprecher richtig angeschlossen?
	Stecker des Kopfhörer abziehen.
Stereoton klingt falsch.	Lautsprecheranschlüsse überprüfen.
	Lautsprecher richtig angeschlossen?
Fernbedienung funktioniert nicht.	Zuerst Programmquelle wählen, danach die Funktionstasten betätigen.
	Abstand von Fernbedienung zur HiFi-Anlage verringern.
	Polung der Batterien überprüfen.
	Neue Batterien einsetzen.
	Fernbedienung direkt auf den Empfänger an der Vorderseite der HiFi-Anlage richten.
Timer-Funktion funktioniert nicht.	Uhrzeit einstellen.
	Timer-Funktion mit »⏸« aktivieren.
Zeit und Timereinstellung sind gelöscht.	Stromausfall oder der Netzstecker wurde aus der Steckdose gezogen. Uhrzeit einstellen.
CD-R oder CD-RW werden nicht oder nur fehlerhaft wiedergegeben.	Fehlerhafte Software- und Hardwareeinstellungen beim Brennen oder der verwendete Rohling. Überprüfen Sie die Komponenten Ihres CD-Brenners/ Brennersoftware oder tauschen Sie den verwendeten Rohling aus
Bei der Wiedergabe eines Titels schaltet das Gerät auf einen anderen Ordner.	Wenn in dem aktuellen Ordner ein defekter Titel oder ein Titel mit ungültiger Bezeichnung enthalten ist, schaltet das Gerät automatisch auf einen anderen Ordner.

Grundig Intermedia GmbH
Beuthener Strasse 41
90471 Nürnberg

www.grundig.com
72011 909 2200 13/46

AUS GUTEM GRUND

GRUNDIG